

不锈钢推力球轴承

不锈钢推力球轴承-S51107

参数信息:

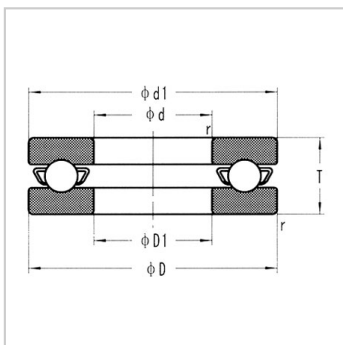

型号 : S51107

外形尺寸 mm :

d :	35
D :	52
T :	12
r (最小) :	0.6

安装尺寸 mm :

d1 最大 :	52
D1 最小 :	37

: