

## 不锈钢推力球轴承

### 不锈钢推力球轴承-S51102

#### 参数信息:

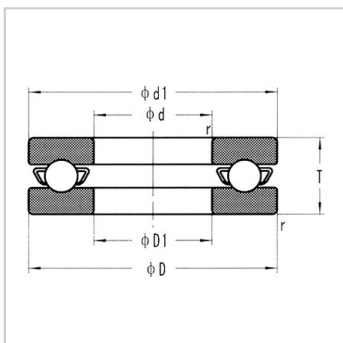

型号 : S51102

外形尺寸 mm :

d :	15
D :	28
T :	9
r (最小) :	0.3

安装尺寸 mm :

d1 最大 :	28
D1 最小 :	16

: