

## 不锈钢推力球轴承

### 不锈钢推力球轴承-S51104

#### 参数信息:

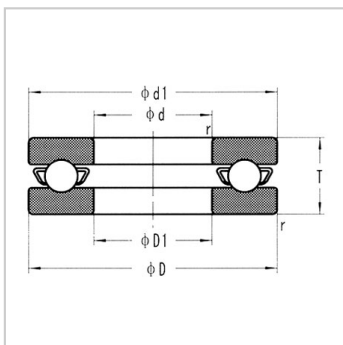

型号 : S51104

外形尺寸 mm :

d :	20
D :	35
T :	10
r (最小) :	0.3

安装尺寸 mm :

d1 最大 :	35
D1 最小 :	21

: